

elebia®

Emniyet Kancası



elebia®

Emniyet Kancası



elebia® vinçlerinizin güvenliğini ve verimliliğini arttıracak

elebia, bu güne kadar yapılan en yenilikçi vinç kancası, uzaktan kancayı açıp yükleri boşaltabilirsiniz, ve çok daha fazlası...

1

mıknatıs halkayı çektirir...



2

...kaldırma kancasını ayarla...



3

--- ve yükü kaldır...



Patentli elebia otomatik vinç kancası, alt kısmında bir mıknatıs ile donatılmıştır. Mıknatıs yüke yakın olduğunda, çektirir ve sapanı konumlandırır. Kullanıcı kontrol düğmesine basarsa, kanca kapanır, halkayı yakalar ve ilave bir işleme gerek olmadan yükü kaldırır. Sistem kablo sapanları, zincir askıları, ana bağlantılar, tekstil sapanları ve hatta büyük çantalar ile çalışır. Patentli ve yeni elebia otomatik kancalarla, yükleri yeni bir işlemde ve yükün gezinmesinden kaçınarak uzaktan kaldırıp boşaltabileceksiniz. elebia kanca sistemi size en güvenli ve verimli bir çalışma yöntemi getiriyor.

elebia® geleceğin vinç kancası



OTO KANCALAR

e2 ANA ÖZELLİKLERİ

S Küçük, kompakt, hafif & dayanıklı

Daha hafif, daha küçük ve daha kompakt oto kanca yarattık

Üst bağlantı

Otomatik kancayı, vince bağlayan sistem, herhangi bir duruma kendisini uyumlandırabilmesi için özelleştirilebilir

Döner rulmanlar

Kancanın serbestçe dönmesini sağlayacak rulmanlar. Operatör onu, her 90o 'de kilitleyebilir

Verimlilik (3 saat şarj – 1 hafta enerji)

Yeni e-ink şarj durum göstergesi ve yeni elektronik otonom sistemi ile, tüketim optimize edilmiştir

Kavrama korumalı

Motor kayma önleyici kavrama ile korunuyor

Sinyal kodlayıcı

evo2 inovatif konum sinyal kodlayıcısı içerir. Bu kullanıcıya, daha iyi bir kontrol için, kancanın tam yerini bilmesini sağlar. Bu daha uzun motor ömrü ve daha güvenli çalışmayı sağlar. Sensör kontak yapmaz: Aşınma yok, bakım yok

Otomatik mandal

Kanca açıldığında, mandal otomatik olarak geri çekilir. Bu şekilde, gizli ve korunmuş olarak kalır



HATASIZ TASARIM

elebia otomatik kanca, güvenliğin ve verimliliğin ikisinde artırmak için tasarlandı

Bu nedenle, hatasız dizayn ilkesi çerçevesinde tasarlanmıştır. Sadece kaldırma aksesuarları bırakabilir, ama **ASILI BİR YÜKÜN DÜŞMESİ MÜMKÜN DEĞİL.**

Bu sınıra, biz maksimum bırakılabilir ağırlık diyoruz. Bu, bu değer üzerindeki yükleri düşürmeyi imkansız kılan fiziksel bir limittir.

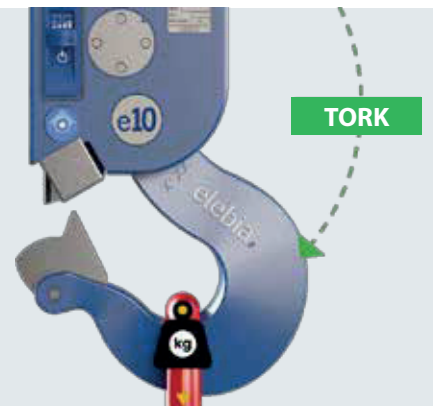

I e5 'ten e25'e ANA ÖZELLİKLER



- Rulmanlar ile döner.
Sabit bir pozisyona ayarlanabilir (isteğe bağlı).
- Ölçekli tartıyla yükseltilmeye hazır.
- LED şarj durumu göstergeli ve kilit sistemine sahip sökülebilir, şarj edilebilir lityum batarya.
- Kayma kavraması ile korunan motor.
- IP65.
- WELDOX yüksek mukavemetli çelik gövde.
- Manuel çalıştırma butonu
- Darbeye ve korozyona dayanıklı polyester boyama.
Deniz ortamı için boyanabilir (isteğe bağlı)
- elebia manyetik alan üreticisi.
Halka pozisyondayken, sensor gösterir. (isteğe bağlı)
- Yayla çalıştırılan emniyet mandalı.
- Dövülerek işlenmiş kanca.

ÇALIŞMA
YÜK LİMİTİ

EMNİYET FAKTÖRÜ 4:1

ÜST BAĞLANTI SEÇENEĞİ

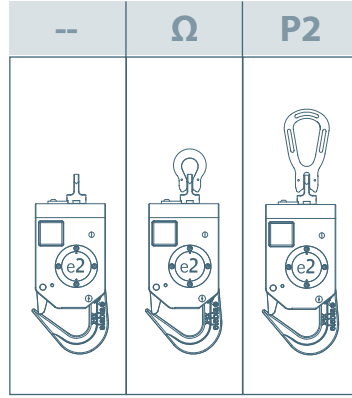

2.500 Kg / 5.511 lb

AĞIRLIK

7 Kg / 15,5 lb 7,2 Kg / 16 lb 7,3 Kg / 16,2 lb

BOYUT TABLOSU

mm/inç

A	188 / 7.40	188 / 7.40	188 / 7.40
B	131,5 / 5.18	131,5 / 5.18	131,5 / 5.18
C	269,3 / 10.60	269,3 / 10.60	269,3 / 10.60
D	22 / 0.87	22 / 0.87	22 / 0.87
E	120,9 / 4.76	120,9 / 4.76	120,9 / 4.76
F	42,5 / 1.67	42,5 / 1.67	42,5 / 1.67
G	28,8 / 1.13	28,8 / 1.13	28,8 / 1.13
H	26,7 / 1.05	26,7 / 1.05	26,7 / 1.05
I	21,3 / 0.84	21,3 / 0.84	21,3 / 0.84
J	11 / 0.43	11 / 0.43	11 / 0.43
K	- / -	55 / 2.16	111 / 4.37
L	- / -	23,5 / 0.92	- / -

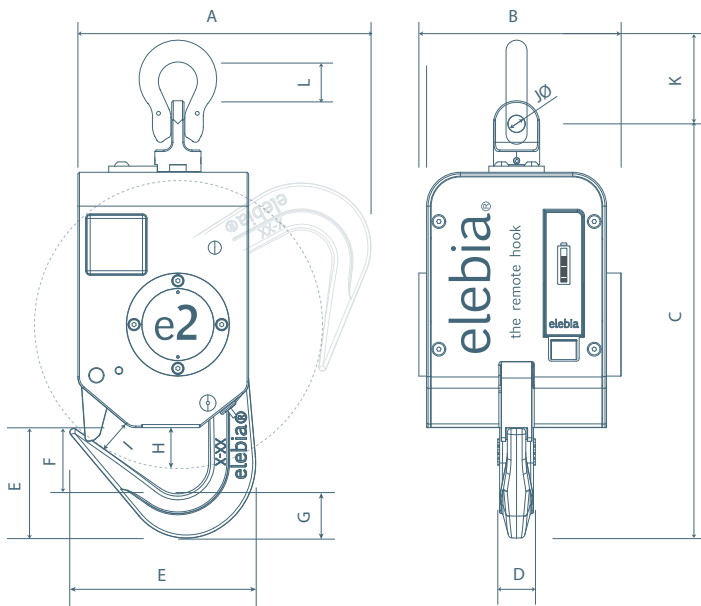

5.000 Kg / 11.023 lb

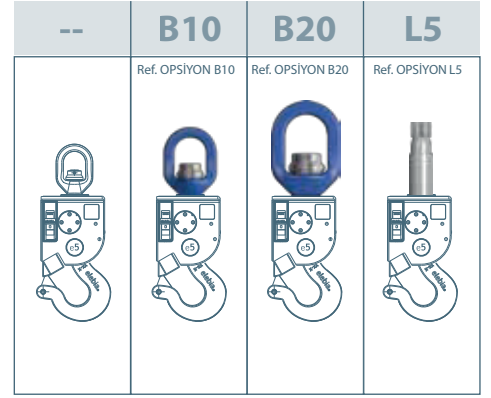

26 Kg / 57,7 lb 31 Kg / 68,8 lb 38 Kg / 84,44 lb --* Kg / lb

M	277 / 10.91	277 / 10.91	277 / 10.91	277 / 10.91
N	170 / 6.69	170 / 6.69	170 / 6.69	170 / 6.69
O	469 / 18.46	519,8 / 20.46	598,9 / 23.58	ÖZEL
P	409 / 16.10	451,3 / 17.76	519,5 / 20.45	ÖZEL
Q	194 / 7.64	194 / 7.64	194 / 7.64	194 / 7.64
R	43 / 1.70	43 / 1.70	43 / 1.70	43 / 1.70
S	49 / 1.93	68 / 2.68	105 / 4.13	ÖZEL
T	57,6 / 2.26	57,6 / 2.26	57,6 / 2.26	57,6 / 2.26
U	25 / 0.98	25 / 0.98	25 / 0.98	25 / 0.98
V	41 / 1.61	41 / 1.61	41 / 1.61	41 / 1.61
W	58 / 2.28	82 / 3.23	115 / 4.53	ÖZEL
X	350 / 13.78	400,4 / 15.76	480 / 18.87	ÖZEL
Y	15 / 0.59	22 / 0.87	29 / 1.14	ÖZEL

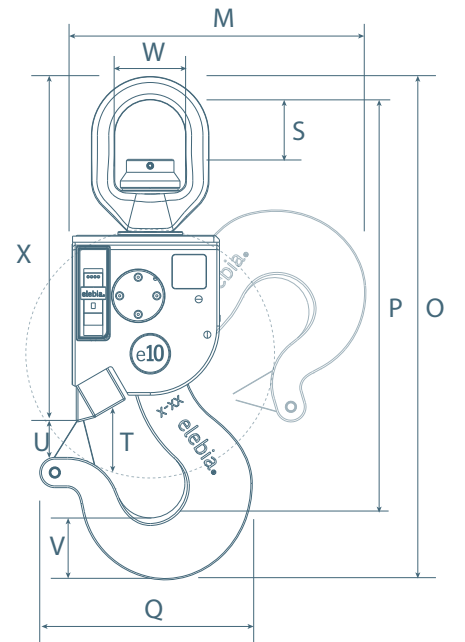

evo10c

10.000 Kg / 22.046 lb

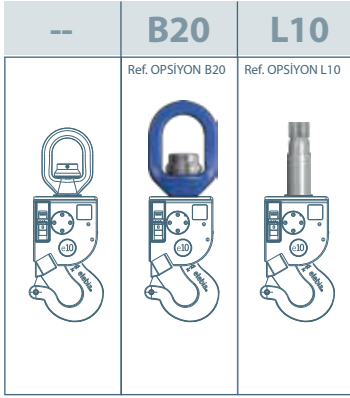

31 Kg/68,8 lb 38 Kg/84,4 lb --* Kg/lb

evo10

10.000 Kg / 22.046 lb

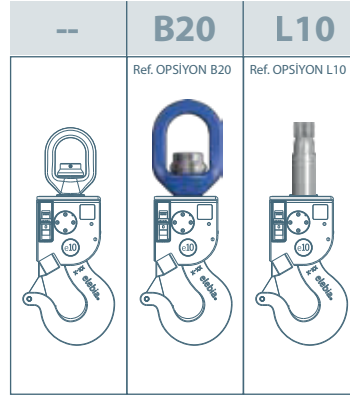

36 Kg/68,8 lb 43 Kg/95,50 lb --* Kg/lb

evo20

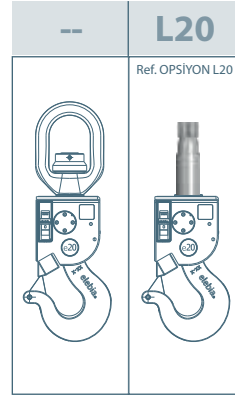
20.000 Kg
44.092 lb

43 Kg/95,50 lb --* Kg/lb

evo25

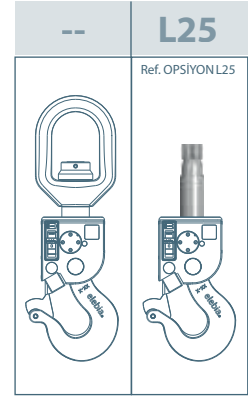
25.000 Kg
55.115 lb

48 Kg/106,60 lb --* Kg/lb

277 / 10,91	277 / 10,91	277 / 10,91
170 / 6,69	170 / 6,69	170 / 6,69
519,8 / 20,46	598,9 / 23,58	ÖZEL
451,3 / 17,76	519,5 / 20,45	ÖZEL
194 / 7,64	194 / 7,64	194 / 7,64
43 / 1,70	43 / 1,70	43 / 1,70
68 / 2,68	105 / 4,13	ÖZEL
57,6 / 2,26	57,6 / 2,26	57,6 / 2,26
25 / 0,98	25 / 0,98	25 / 0,98
41 / 1,61	41 / 1,61	41 / 1,61
82 / 3,23	115 / 4,53	ÖZEL
400,4 / 15,76	480 / 18,87	ÖZEL
22 / 0,87	29 / 1,14	ÖZEL

342 / 13,46	342 / 13,46	342 / 13,46
182,3 / 7,18	182,3 / 7,18	182,3 / 7,18
584 / 23,99	663 / 26,10	ÖZEL
485 / 19,10	553 / 21,77	ÖZEL
246 / 9,68	246 / 9,68	246 / 9,68
66 / 2,60	66 / 2,60	66 / 2,60
68 / 2,68	105 / 4,13	ÖZEL
83 / 3,27	83 / 3,27	83 / 3,27
42 / 1,65	42 / 1,65	42 / 1,65
72 / 2,83	72 / 2,83	72 / 2,83
82 / 3,23	115 / 4,53	ÖZEL
400,4 / 15,76	480 / 18,90	ÖZEL
22 / 0,87	29 / 1,14	ÖZEL

*Talebe göre L Boyutu

341 / 13,43	341 / 13,43
182,3 / 7,18	182,3 / 7,18
663 / 26,10	ÖZEL
553 / 21,77	ÖZEL
246 / 9,68	246 / 9,68
66 / 2,60	66 / 2,60
105 / 4,13	ÖZEL
83 / 3,27	83 / 3,27
42 / 1,65	42 / 1,65
72 / 2,83	72 / 2,83
115 / 4,53	ÖZEL
480 / 18,90	ÖZEL
29 / 1,14	ÖZEL

*Talebe göre L Boyutu

341 / 13,43	341 / 13,43
182,3 / 7,18	182,3 / 7,18
735 / 28,94	ÖZEL
618 / 24,33	ÖZEL
246 / 9,68	246 / 9,68
66 / 2,60	66 / 2,60
138,5 / 5,45	ÖZEL
83 / 3,27	83 / 3,27
42 / 1,65	42 / 1,65
72 / 2,83	72 / 2,83
133 / 5,24	ÖZEL
550 / 21,65	ÖZEL
34 / 1,34	ÖZEL

M
N
O
P
Q
R
S
T
U
V
W
X
Y

DÜZENLEYİCİ STANDARTLAR

e2 'den e25 'e



-Makine güvenliği
Direktifi (D89/37/EEC)
- EN ISO 12100:2012
- EN 61000-6-4:2007

- EN 61000-6-2:2006
- EN 60204-1 : 2007
- D89/391/EEC
- D89/654/EEC

- D89/655/EEC
- D89/656/EEC
- D92/58/EEC 9ª
- EN 10204 3.1.B

- EN 1677-1:2001 +A1:2009
- EN 1677-2:2001 +A1:2008

-ISO 9001 standartlarına uyumlu üretim kalitesinin güvencesi
-Her mekanizma CE damgası ve CE uygunluk beyanı ile teslim edilir.
-ELEBIA bir F.E.M üyesidir. (Avrupa Malzeme Taşıma Federasyonu)
-Kancaların % 100'ü, % 125 WLL ile test edilmiş ve mknats parçaları kontrol edilmiştir

Elebia otomatik kancalarında, yönlendirmeli manyetik bir alan oluşturmak amacıyla, hassas bir yapılandırma içerisinde yerleştirilen, 32 neodimiyum kalıcı mıknatısla oluşturulan, eşsiz bir manyetik sistem bulunmaktadır. 3 fonksiyonu gerçekleştirmektedir: çekme, ortalama ve yönlendirme.



Bu ekipman tüm evo modelleri ile birlikte gelir, yüklere uzaktan müdahaleye izin verir. Ayarlanabilen başka özelliklerde vardır:

MIKNATIS SENSÖRÜ Ref. OPSİYON S	GÜÇ MIKNATISI Ref. OPSİYON PM <i>(e2 için böyle bir seçenek yok)</i>	GÜÇ MIKNATISI & SERT EMNİYETMANDALI Ref. OPSİYON PMA <i>(e2 için böyle bir seçenek yok)</i>	GEÇERSİZ, MIKNATIS YOK Ref. OPSİYON V
 <p>TANIM Bir masterlink ona bağlandığında, mıknatistaki bir sensor, bunu gösterir. Bu bilgi uzaktaki kontrol ünitesinde görünür. Sensörlü üniter 'Otomatik kapanma moduna' da ayarlanabilir: Kanca, halkanın pozisyonunda olduğunu tespit ederse otomatik olarak kapanır. Sensor duyarlılık / tetikleme seviyesi müşterinin ihtiyacına göre ayarlanabilir.</p> <p>ŞU DURUMLAR İÇİN İYİDİR Kaldırma noktasını görmenin zor olduğu durumlarda. Otomatik proseslerde, sensor bilgisinin PLC kontrollü vinç tarafından kullanıldığında.</p>	 <p>TANIM Arttırılmış manyetik güç</p> <p>ŞU DURUMLAR İÇİN İYİDİR Kaldırma noktasının mıknatıs tarafından zayıf çekildiği uygulamalarda (bazı paslanmaz çelik uygulamalarında) Kancanın uzun bir halatın altında olduğu ve sallanmaların masterlinki yakalamayı zor duruma getirdiği uygulamalarda. Güç mıknatısı bunu yapmayı kolaylaştırır.</p>	 <p>TANIM Standart emniyet mandalının yerine (hareketli, yay yüklü), bu sabit bir mandaldır, kanca boyunca tamamen kapalı bir döngü oluşturur.</p> <p>ŞU DURUMLAR İÇİN İYİDİR Kaldırma noktalarının sabit halka olduğu uygulamalarda (mapalar, kulplar, Elektrod nipeller...).</p>	 <p>TANIM Manyetik sistem yoktur.</p> <p>ŞU DURUMLAR İÇİN İYİDİR Sadece uzaktan boşaltma uygulamaları gerektiğinde.</p>

YÜK HÜCRESİ

TANIM

Tüm evo uniteleri kaldırılan yükü tartmak için uygun yük hücresine yükseltilebilirler. Hassas, güvenilir, sağlam, kompakt ve oto kancaya tam entegredirler, ünitenin boyutlarında ve ağırlığında artış olmaz.

Yük hücreleri eski evo modellerine de entegre edilebilir. elebia uzaktan kumandalı eMax ile kombine işler için (bkz sayfa 10).

ŞU DURUMLAR İÇİN İYİDİR

Aşırı yükü önlemek ve yük kontrolü için

Endüstriler:

Tüm endüstriler.



AĞIRLIK

Yük Hücresi Tipi	e2	e5	e10C/e10	e20	e25	
Malzeme	Sıkışma yükü/ bükülme halkası Paslanmaz Çelik	Sıkışma yükü/ bükülme halkası Paslanmaz Çelik	Sıkışma yükü/ bükülme halkası Paslanmaz Çelik	Çekiş gücü Paslanmaz Çelik	Çekiş gücü Paslanmaz Çelik	
Koruma	IP67 (EN60529)	IP67 (EN60529)	IP67 (EN60529)	IP67 (EN60529)	IP67 (EN60529)	
Nominal kapasite (Ln)	2500	5000	10000	20000	25000	Kg
Hassasiyet Sınıfı	0.2	0.2	0.2	0.2	0.2	%
Minimum sabit ağırlık	0	0	0	0	0	%Ln
Servis Yükü	120	120	120	120	120	%Ln
Üst sınır yükü	500	500	500	400	400	%Ln
Toplam Hata	< ±0.2	< ±0.2	< ±0.2	< ±0.2	< ±0.2	%Sn
Tekrarlanabilirlik Hatası	< ±0.04	< ±0.06	< ±0.08	< ±0.08	< ±0.08	%Sn
Sıcaklık Etkisi						
Sıfırda	< ±0.01	< ±0.01	< ±0.01	< ±0.01	< ±0.01	%Sn / 5°K
Duyarlılıkta	< ±0.01	< ±0.01	< ±0.01	< ±0.01	< ±0.01	%Sn / 5°K
Sünme Hatası (30dak)	< ±0.03	< ±0.03	< ±0.03	< ±0.03	< ±0.03	%Sn
Sıcaklık dengeleme	-20...+50	-20...+50	-20...+50	-20...+50	-20...+50	°C
Sıcaklık limitleri	-30...+70	-30...+70	-30...+70	-30...+70	-30...+70	°C
Nominal duyarlılık (Sn)	2 ±0.25%	2 ±0.25%	2 ±0.25%	1 ±0.25%	1 ±0.25%	mV/V
Nominal giriş voltajı	10	10	10	10	10	V
Maksimum giriş voltajı	15	15	15	15	15	V
Giriş Empedansı	800 ±30	800 ±30	800 ±30	800 ±30	800 ±30	Ω
Çıkış Empedansı	700 ±5	700 ±5	700 ±5	700 ±5	700 ±5	Ω
Yüksüz Giriş	< ±2	< ±2	< ±2	< ±2	< ±2	%Sn
İzolasyon direnci	>5000	>5000	>5000	>5000	>5000	MΩ
Maksimum Sapma (Ln'de)	0.4	0.4	0.4	0.3	0.3	mm

*Tanımlanacak

ÖZEL ORTAMLAR

Standart evo birimleri hemen hemen her sektörde çalışacak şekilde, sağlam tasarlanmış ve inşa edilmiştir. Bunlar, özel çevreler için seçeneklerdir:

DENİZ Ref. OPSİYON M	DNV Ref. OPSİYON DNV	ATEX/IECEX Ref. OPSİYON EX	ISI KALKANI Ref. OPSİYON HS
TANIM CM5 boyama ve AISI bileşenleri	TANIM Açık deniz kaldırma uygulamaları için DN 2.22 sertifikası.	TANIM 1. ve 21. zonlar için IECEX sertifikasına sahip üniteler. Avrupa Direktifi 94/9/EC ve IECEX uluslararası standartlara uygun. Dosyalı ATEX: Avrupa direktifi 99/92/EC uyarınca Zon 1 ve Zon 21 olarak sınıflandırılmış şantiyelerde çalışmak için IIGD.	TANIM Yayılan ısıdan üniteyi koruyan ısı kalkanı. Genişletilmiş ısı çalışma aralığında çalışan elektronik ekipmanlar.
ŞU DURUMLAR İÇİN İYİDİR Deniz ortamı	ŞU DURUMLAR İÇİN İYİDİR Açık deniz uygulamaları.	ŞU DURUMLAR İÇİN İYİDİR Potansiyel olarak patlayabilen atmosferlerde.	ŞU DURUMLAR İÇİN İYİDİR evo kancaların çok miktarda ısı yayılımına maruz kaldığı uygulamalarda.
ENDÜSTRİLER Açık deniz rüzgar türbinleri, gövdeye montaj vinçler, şamandıralar.	ENDÜSTRİLER Açık deniz rüzgar türbinleri, gövdeye montaj vinçler, şamandıralar.	ENDÜSTRİLER Petrol ve gaz, madencilik, kimyasal.	ENDÜSTRİLER Dökümhaneler.

UZAKTAN KUMANDA

Elebia müşteri ihtiyaçlarına göre farklı uzaktan kumandalar üretmektedir. Hepsi hatasız bir tasarım şekliyle, basit, esnek, hassas ve güvenilir bir kontrole izin verir. Bir uzaktan kumanda, bir kanca veya daha fazlası ile eşleştirilebilir, ve bir kanca pek çok kumandadan kontrol edilebilir. Biz bunu: Bire bir / Bir taneden çok taneye / Çok taneden bir taneye kontrol diye adlandırıyoruz.



GENEL SPESİFİKASYONLAR



Mevcut Kod Kombinasyonları	65536 farklı kombinasyon
İletimde Hata Tespiti	2 CRC bit + İleri Hata Düzeltme
Frekans Seçimi	1
Frekanslar	868 MHz / 915 MHz (Talebe bağlı özel frekans)
İletişim	Alıcı batarya durumunun çift yönlü dönüşü
Sertifikasyon Standartları	EN 300 220 Telekomunikasyon EN 301 489 Elektromanyetik Uyumluluk EN 60730 Düşük Voltaj

Yayın Gücü	5dBm altı
Anten	Baskı Devre
Aralık	100 metre/330 Feet
Boşta Tüketim / Çalışırken tüketim	5 uA / 20 mA
Çalışma Sıcaklığı	-20 to +85°C / -4 to 185°F

MINI (Ref. eMini)

eMini küçük, kompakt bir uzaktan kumandadır. Bir eldiven gibi giyilebilir yada bir bileklele saat gibi takılabilir. Kancayı açıp kapayabilir, kancanın batarya seviyesini kontrol edebilir. Aynı zamanda kancanın yıllık bakım zamanını da söyler. Ayrıca sensor bilgisi ve bakım mesajlarını da gösterir.

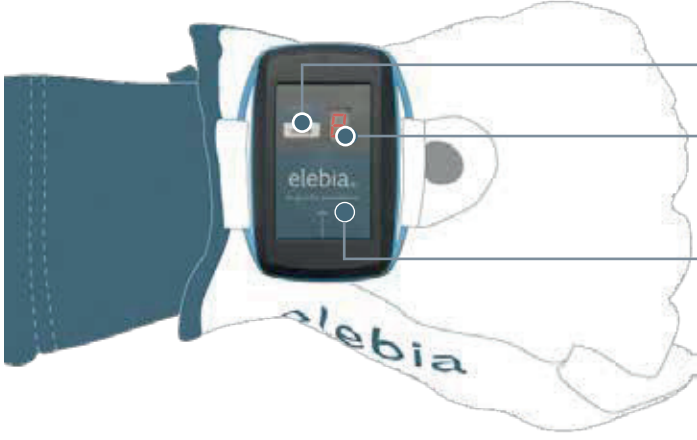

Mod butonu: Kancayı aç

'0'dan 9'a' – batarya seviyesi
'C' - Kontrol / Bakım

'.' Halka yerinde (Sadece mıknatıs Sensörlü ünitelerde)

elebia butonu: Kancayı kapat.

Güç Kaynağı	1 3V lityum batarya
Otonomi	2 yıl
Butonlar	2
Boyutlar	68 x 52 x 17 / 2.68 x 2.05 x 0.67 inches

YÜKLENEBİLİR (Ref. Elnst yada elnst48)

Eğer istenirse, elebia® otomatik kanca, vinç kontrolünün boş bir kanalı kullanılarak kontrol edilebilir. Yüklenebilir uzaktan kumanda, vinç röle panelinin içine yerleştirilmek zorundadır. Sadece basit bir kablolama gereklidir. Tüm vinç ve uzaktan kumandalara uyumludur.



VİNÇ KONTROL



YÜKLENEBİLİR



Güç Kaynağı	24Vdc or 48Vdc
Butonlar	2
Boyutlar	80 x 140 x 45 mm / 3.15 x 5.51 x 1.77 inches

Bu bizim en ileri ve güçlü uzaktan kumandamızdır, bilgiyi ekranda gösterirken, oto kancayı tartı sistemi ile birlikte kontrol edebilir. Yüksek çözünürlüklü büyük bir ekrana, yüksek profilli tuş takımına sahiptir, hafiftir ve ele uyumludur.



- Şarj etme, veri yükleme ve yazılım güncellemesi için USB konektör,
- Sağlam muhafaza, IP65.
- Darbelerden korunmak için kauçuk tampon.
- TFT "yüksek çözünürlüklü, tam renkli ekran
- Yüksek profilli ve mekanik hisli membran tuş takımı, (eldivenlerle çalıştırılabilir).
- Menüler arasında hızlı, kolay ve sezgisel bir gezinme için yönlü tuş takımı.
- Vibrasyon.
- Zil Sesi
- Şarj edilebilir ion lityum batarya

EKRAN

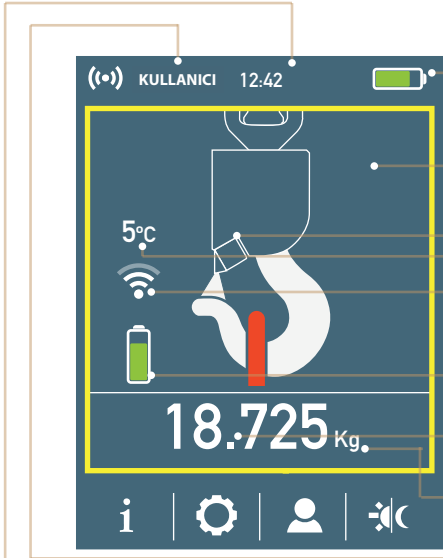

- Uzaktan kumandanın bataryası
- Kancanın durumu
(açık/kapalı) (ünite encoder seçeneğine sahip değilse, bu sadece yazılımdır.)
- Halka pozisyonu (sadece sensörlü ünitelerde)
- Halka sıcaklığı (mak ve min limitler için alarmlar ayarlanabilir)
- Radyo haberleşme kalitesi
- Batarya seviyesi
- Her kanca üzerinde ağırlık ve toplam ağırlık. (Eğer ünite yük hücrelerine sahipse)
- Üniteler (net/brüt)
- Kullanıcı girişi
- Gerçek zamanlı saat

Uzaktan kumanda pek çok oto kancayı kontrol eder ve gösterir. Ekran duruma kendini adapte eder. (1 kanca, 2 kanca, 4 kanca, ...).

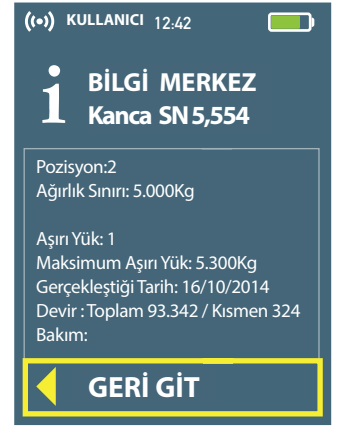
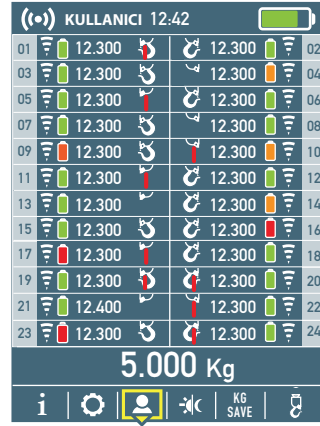
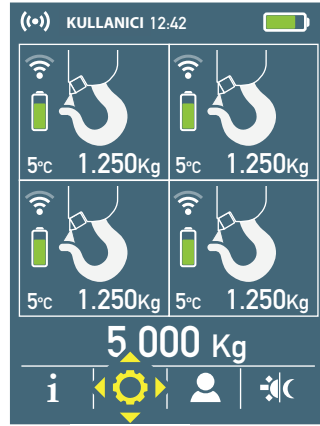

TARTI

- Darayı sıfırla veya darayı al
- Aşırı yük alarmları
(görsel, sesli ve titreşimli. Aşırı yük değeri, kullanıcı, tarih ve zaman log dosyasına kaydedilir)
- Dengesizlik alarmı
(2 yada daha fazla kanca kullanıldığında)
- Gerçek zaman saatli günlük olaylar dosyası
(açık, kapalı, yük, aşırı yük alarmı, bakım, ...)
- Log dosyasını, USB log dosyası üzerinden özet tablo haline transfer et.

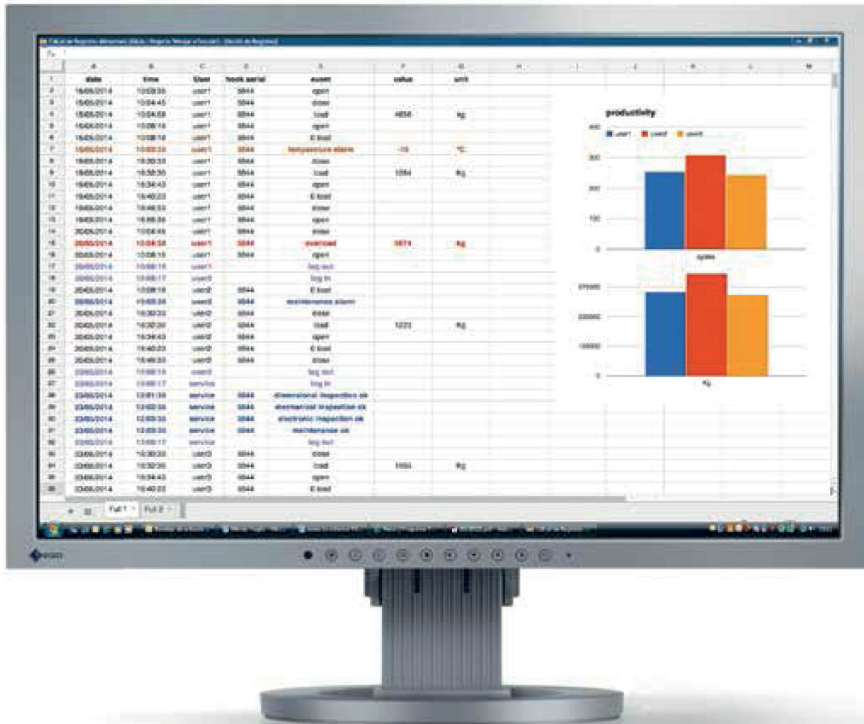

ÖZELLİKLER

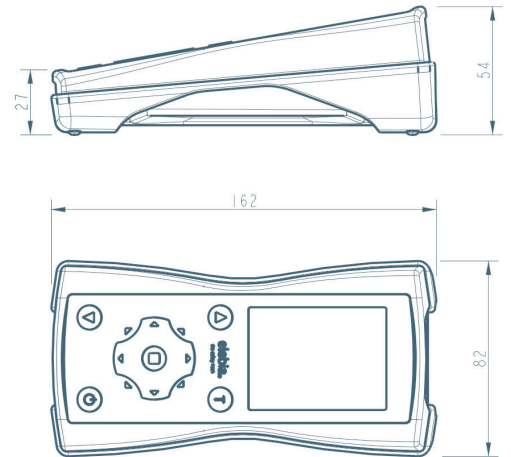

Ağırlık: 200gr

BATARYA / ŞARJ CİHAZI

e5 / e10 / e20 / e25

BATARYA (Ref. EVO 1700)



- Kilit sistemi
- Led şarj göstergesi
- Açık/kapalı

Konnektör yok, kablo yok, kapak yok. Yerleştirmek için itin, çıkarmak için çekin. Çarpma sırasında, bataryanın düşmesini engellemek için sistemi kilitleyin. Bataryayı taşımak ve çekmek için ergonomik kauçuk kulpu kullanın. Her zaman, 4 yüksek parlak seviye ledi sayesinde batarya seviyesini bileceksiniz. AÇMA/KAPAMA butonu. Oto kancayı kullanmayı planlamıyorsanız bataryayı tasarruf edin. Yüksek kapasite: İki saatte şarj edin ve bir hafta çalışsın.

Teknoloji	LI-ION
Kapasite	2.200 mA/h
Şarj Zamanı	3 saat
Kapasite: Duruşta	300h
Devir	5000
T Şarjı	0 to +40 °C / 32 to 104 °F
T deşarjı	-20 to +60 °C / -4 to 140 °F
T depolama	-20 to +50 °C / -4 to 122 °F
Hücreler	6 (seri)
Vn	22.2 V
Vmak/min	25,3 / 17 V

220 V Şarj Cihazı (Ref. ch220)

Özellikler	Teknik Özellikler
Hücre Sayısı	6 seri halde Li-ion/li Polymer hücre
Giriş Voltajı	100V - 240V 50Hz - 60Hz 0.15A max
Çıkış	25.2V / 1A Max.
Şarj Göstergesi	Evet, kırmızı LED'le
Şarj Tamam Göstergesi	Evet, yeşil LED'le

24 V dc Şarj Cihazı (Ref. Kanal 24)

Bir 24V xx Şarj Cihazı da var.

Bu adaptör / şarj cihazı sadece 24 V konektörlü cihazlarda kullanılabilir

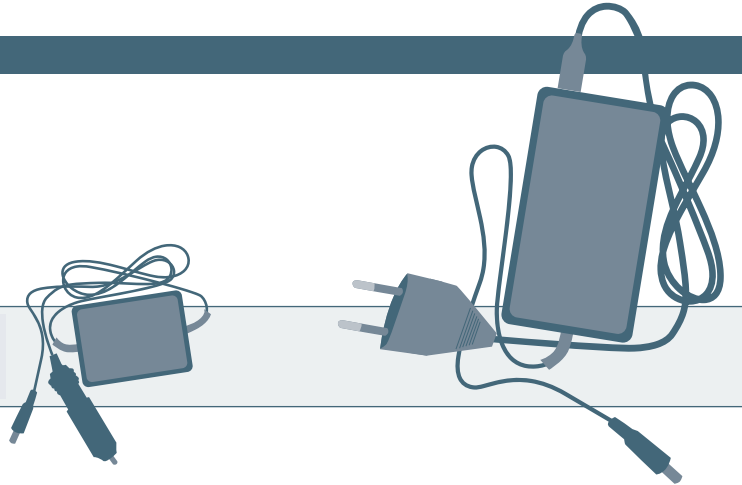

ÇOKLU ŞARJ CİHAZI (Ref. Kanal X 10)



10 batarya ünitesi için şarj istasyonu da mevcuttur. Katı muhafaza kutusu içinde, taşıma kulplu ve tabak şeklinde kelebek kilitli. Her şeyi düzenli bir şekilde ve çalışmaya hazır tutun.

Teknik Özellikler

Boyutlar	655x305x230 mm
Giriş Voltajı	100V - 240V 50Hz - 60Hz 0.15A max
Şarj Göstergesi	Evet, kırmızı LED'le
Şarj Tamam Göstergesi	Evet, yeşil LED'le.
Ana Şalter	
Şarj Göstergesi	

BATARYA / ŞARJ CİHAZI

e2

e2 BATARYA (Ref. EVO2 1700)



Yeni e-ink şarj durum gösterge sistemi ve yeni elektronik otonomi sistemi ile tüketim optimize edilmiştir. Oto kancayı kullanmayı planlamadığınızda bataryanızdan tasarruf edin.

Yüksek kapasite: Üç saatte şarj ve bir hafta çalışma süresi

Tip	Yeniden Şarj edilebilir Li-ion
Maksimum voltaj	DC 12.4 V (12.6 volta kadar yavaş şarj)
Nominal Voltaj	DC 10.95 V
Nominal Kapasite	DC 3.2 Ah
Koruma devresi	Şarj-Deşarj-Aşırı voltaj
Maksimum deşarj akımı	6.4 A/ CC
Isı koruması	Termal 70oC
Şarj göstergesi	Eink 14 segmentli display
Şarj sonu göstergesi	Eink 14 segmentli display
Sıcaklık	0 °C a 45 °C (25 °C~45 °C Tavsiye edilen)
Şarj	-20 °C a 50 °C
Deşarj	-20 °C a +60 °C / -4 a 140 °F
Rölanti	-20 °C a 60 °C (0 °C a 20 °C Tavsiye edilen)
Ağırlık	Yaklaşık 150gr

e2 220v ŞARJ CİHAZI (Ref. ch220 evo2)

Özellikler

Giriş Voltajı
Çıkış
Şarj Göstergesi
Şarj Tamam Göstergesi

Teknik Özellikler

90V - 264V 50Hz - 60Hz 0,30A max
12.6V / 1.2A Max.
Hayır
Hayır

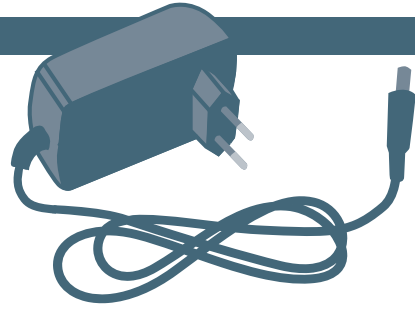

AKSESUARLAR

DÖNER KİLİT

Döner kilit: Herhangi bir pozisyonda, üst döneri bloklamaya izin verir.
Eğer kancanın sabit bir yönlendirmesi isteniyorsa, uygulamalar için iyidir.

Referanslar:

DÖNER KİLİT B5/ DÖNER KİLİT B10/ DÖNER KİLİT B20

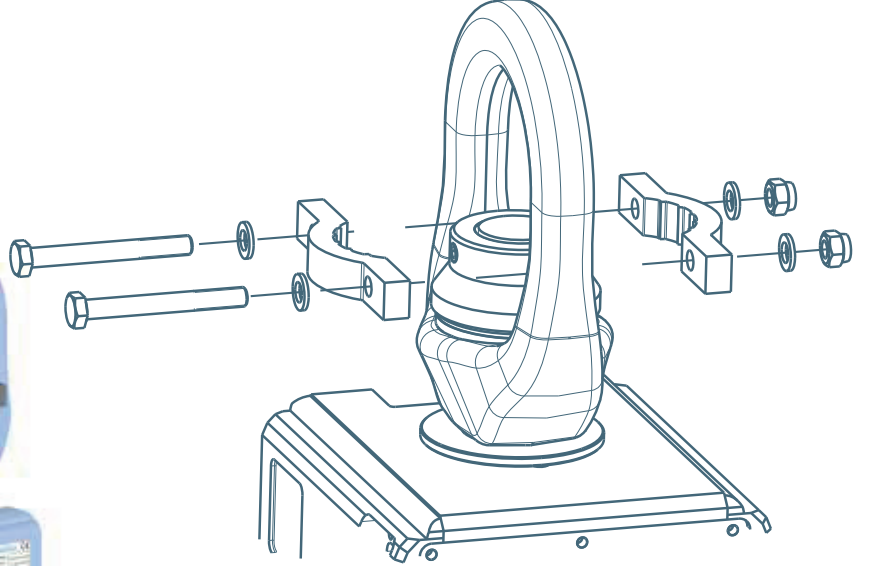

e2 ÜST LİNKLER

e2 OMEGA GÖRÜNÜMLÜ
BAĞLANTI MAPASI

e2 İKİ GÖZLÜ
BAĞLANTI DEMİRİ

e2 OMEGA GÖRÜNÜMLÜ
BAĞLANTI DEMİRİ
+ MASTERLINK 3.2

e2 OMEGA GÖRÜNÜMLÜ
BAĞLANTI DEMİRİ
+ MASTERLINK 5.4

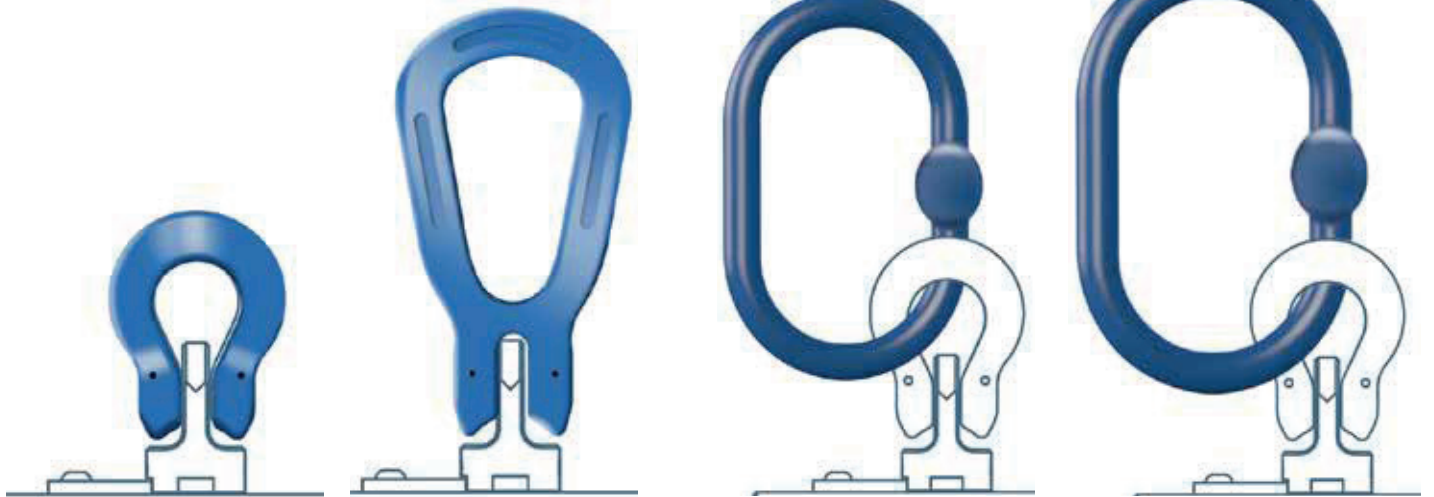

YUKARI YÖNLENDİRME KAYIŞI

Bu kayış, eMAX uzaktan kontrol sistemini taşımak için tasarlanmıştır. eMax kullanımda değilken korunur, kullanıcı rahatça hareket eder.

Gerektiğinde, kullanıcı elleri boştayken, monitör etkinliğini izlemek için, konumunu ve yönünü ayarlayarak Emax'ı çevirebilir



ELEBIA® SAPANLARI

Elebia® sapanları, içinde metal şeritler olan tekstil sapanlardır. Bu, elebia® otomatik kancalarının sapanı çekmesine ve yönlendirmene izin verir

Müşterinin istediği özelliklere bağlı olarak çok değişik uzunluklarda ve kapasitelerde üretilebilir.

BIGBANG SAPAN



SİLİNDİR ŞEKLİNDE SAPANLAR



ÇİFT BANTLI SAPANLAR



ELEBIA® BÜYÜK TORBA

4 köşede askı kullanmak yerine, iki yan tutamağı ve merkezi elebia sapanı olan ayrıca metal bir parça içeren büyük bir torba tasarladık. Bu yüzden geniş, üstü açık, tek noktadan kaldırma yapabilen ve otomatik kancalı elebia büyük torbasına sahibiz. Otomatik kanca ve elebia büyük torba ile, işi daha rahat, güvenli ve hızlı yapın. Müşterinin istediği özelliklerde üretilebilir.

Ebat: 0.9X0.9X1m, 1.000 Kg boşaltma vanası, Ref ELEBIA BB1



ELEBIA® TAMPON

Elebia® tampon kancanızı çarpmalara karşı koruyan mükemmel bir şok emicidir. Kancanızı ve yükünüzü çiziklere karşı koruyun

Çarpma durumunda çalışanlarınızı koruyun.

Ürün ömrünüzü arttırın.

Bakım maliyetinizi azaltın.

Poliüretandan (elostomer) yapın

evo5, evo10, evo 20 ve evo25 için geçerlidir. Üniteler güçlendirilebilirler, kurulumları kolaydır. evo2, ATEX kancaları yada karşı ağırlıklı kancalar için geçerli değildir



TAŞIMA KUTUSU

Her kanca için, aksesuarlar için içinde bölümleri olan ve içi korumalı, özelleştirilmiş sert kutular yaptık. Nakliye basit ve ergonomik. Bünyesinde bulundurduğu tekerleklerle ve kulplara teşekkür.

Ebatlar FC e5
485x185x170mm

Ebatlar FC e20
670x255x165mm



*elebia büyük torbaları, müşterinin istediği özelliklere göre imal edilebilir

KANCA YAPILANDIRICISI



KANCA MODELİ





evo2

evo5

2.500 Kg / 5.511 lb

5.000 Kg / 11.023 lb

--	Ω	P2
		

--	B10	B20	L5
	Ref. OPSİYON B10 	Ref. OPSİYON B20 	Ref. OPSİYON L5 

evo10c

evo10

evo20



evo25



10.000 Kg / 22.046 lb



10.000 Kg / 22.046 lb



20.000 Kg
44.092 lb

25.000 Kg
55.115 lb

--	B20	L10
	Ref. OPSİYON B20 	Ref. OPSİYON L10 

--	B20	L10
	Ref. OPSİYON B20 	Ref. OPSİYON L10 

--	L20
	Ref. OPSİYON L20 

--	L25
	Ref. OPSİYON L25 

MIKNATIS SİSTEMİ

<input type="checkbox"/>	MANYETİK SENSÖR Ref. OPSİYON S	
<input type="checkbox"/>	GÜÇ MIKNATISI Ref. OPSİYON S	

<input type="checkbox"/>	GÜÇ MIKNATISI & SERT EMNİYET MANDALI Ref. OPSİYON PMA	
<input type="checkbox"/>	İPTAL, MIKNATIS YOK Ref. OPSİYON V	

YÜK HÜCRESİ



Tüm evo ünitelerinin yük hücreleri, kaldırdıkları yükü tartmak için yükseltilebilir. Hassas, güvenilir, sağlam, oto kancaya, ünitenin ağırlığında ve boyutlarında herhangi bir artış olmadan tam entegre edilebilir. Yük hücreleri eski evo modellerine de entegre edilebilir. elebia uzaktan kumanda eMax ile birlikte çalışır (bkz sayfa 10).

ÖZEL ORTAMLAR

<input type="checkbox"/>	DENİZ Ref. OPSİYON M	
<input type="checkbox"/>	DNV Ref. OPSİYON DNV	



<input type="checkbox"/>	ATEX / IECEx Ref. OPSİYON EX	
<input type="checkbox"/>	ISI KALKINI Ref. OPSİYON HS	

UZAKTAN KUMANDALAR

<input type="checkbox"/>	eMAX Ref. EMAX	
<input type="checkbox"/>	eMINI Ref. Emini	

<input type="checkbox"/>	YÜKLENEBİLİR Ref. EINST24	
<input type="checkbox"/>	YÜKLENEBİLİR Ref. EINST48	

BATARYA / ŞARJ CİHAZI

<input type="checkbox"/>	BATARYA Ref. EVO 1700	
<input type="checkbox"/>	e5-e25 220V ŞARJ CİHAZI Ref. CH220	
<input type="checkbox"/>	24V ŞARJ CİHAZI Ref. CH24	
<input type="checkbox"/>	ÇOKLU ŞARJ CİHAZI Ref. CHX10	

<input type="checkbox"/>	e2 BATARYA Ref. EVO2-1700	
<input type="checkbox"/>	e5-e25 220V ŞARJ CİHAZI Ref. CH220 EVO2	

Avrupa Kablo İngiliz Kablo ABD Kablo

Türkiye Mümessili



Özarar Kaldırma Mak. San. Tic. A.Ş.
Deri Organize Sanayi Bölgesi Kazlıçeşme Cad.
H9 Parsel No:44 Tuzla, İstanbul

T. 0090 216 352 78 11
F. 0090 216 371 05 72

www.ozarar.com



elebia®

Calle Paris 45-47, Ent.3ª · 08029 Barcelona (Spain)

www.elebia.com